

# penTeecc



## Voetventielen

# PenTec voetventielen met slagbegrenzing



## Toepassing

PenTec voetventielen met slagbegrenzing zijn er voor het afsluiten en inregelen (met fixatie) van radiatoren.

De voetventielen zijn met behulp van een schroevendraaier eenvoudig en nauwkeurig in te regelen. Openen en sluiten van het voetventiel gebeurt door de klep m.b.v. de inbusleutel volledig open of dicht te draaien.

Het inregelen van het voetventiel geschiedt met behulp van een schroevendraaier. Met deze schroevendraaier wordt de maximale lichthoogte van de klep ingesteld (slagbegrenzing).

## Technische gegevens

- Afstand h.o.h. van de aansluitingen 50 mm. Tolerantie 1,0 mm door speciale wartelmoeren en flexibele, vlakke afdichtingen voor spanningsvrije montage
- Afdichting: dankzij de O-ring (EPDM) afdichting is ieder lekrisico volledig uitgesloten
- Gebruiksgegevens
  - max. werkdruk: 10 bar
  - max. bedrijfstemperatuur: 110°C
  - materiaal: warm geperst messing
- Aansluitmogelijkheden (m.b.v. PenTec knelsets):
  - dikwandig cv-pijp
  - dunwandig cv-pijp Ø15
    - › knelset 1/2"x15
    - › knelset M22x1,5
  - kunststofbuis 14x2, 16x2
  - kunststofaluminiumbuis 14x2, 16x2

### Instellen van de slagbegrenzing

- Messing afdekdop verwijderen
- Voetventiel sluiten
- Stelschroef dichtdraaien m.b.v. schroevendraaier
- Gebruik de schroevendraaier om vanuit de dichtstand het gewenste aantal slagen te draaien (zie drukverliesdiagram)
- Messing afdekdop monteren
- Voetventiel openen

afdekdop (messing vernikkeld)  
huis uit warm geperst messing

spindel

inregelschroef voor fixatie

messing klep

1/2" staartstuk  
conisch met verpakkingskartel

knelset Ø15 voor  
M22 x 1,5 buitendraad

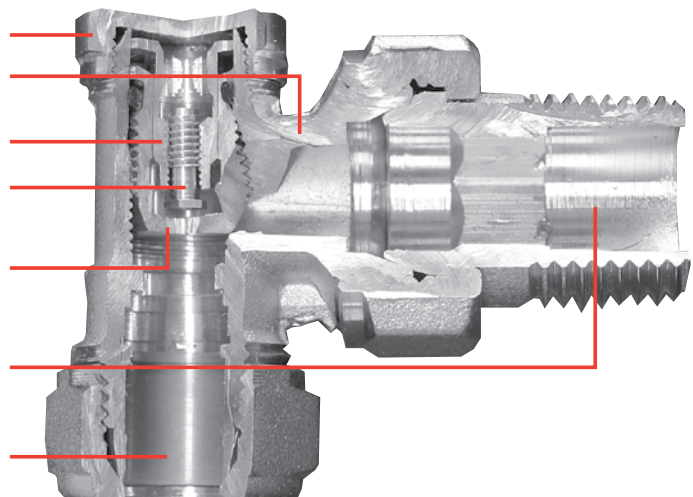

Voetventiel haaks M22 x 1,5 buitendraad

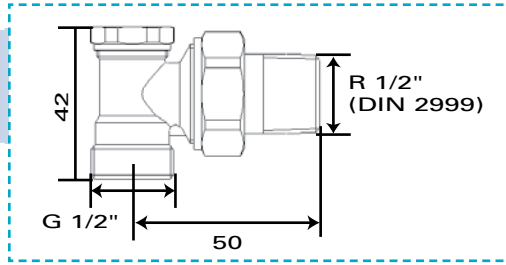

Haaks 1/2" binnendraad

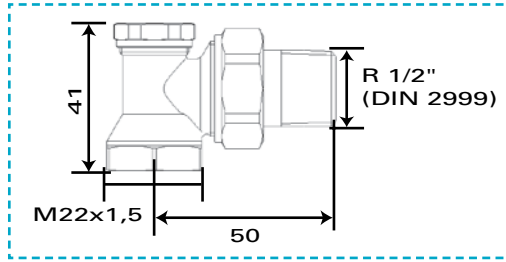
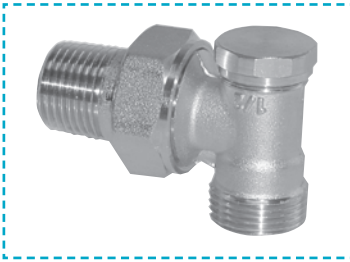

Haaks M22x1,5 buitendraad

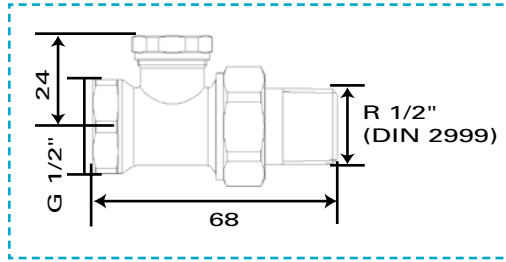
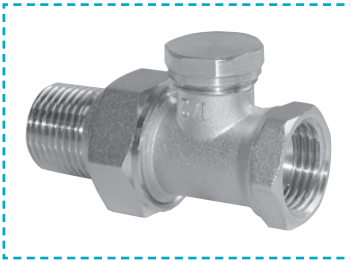

Recht 1/2" binnendraad

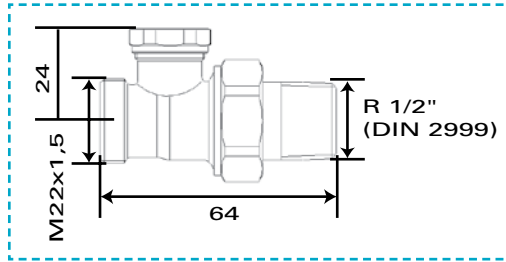
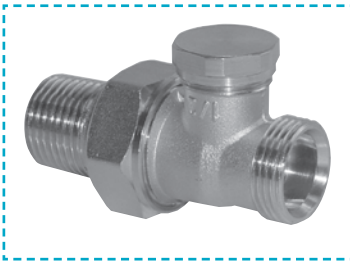

Recht M22x1,5 buitendraad

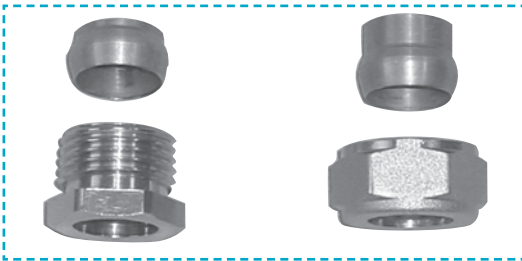

Links: knelset voor haaks en recht voetventiel 1/2" binnendraad

Rechts: knelset voor haaks en recht voetventiel M22x1,5 buitendraad

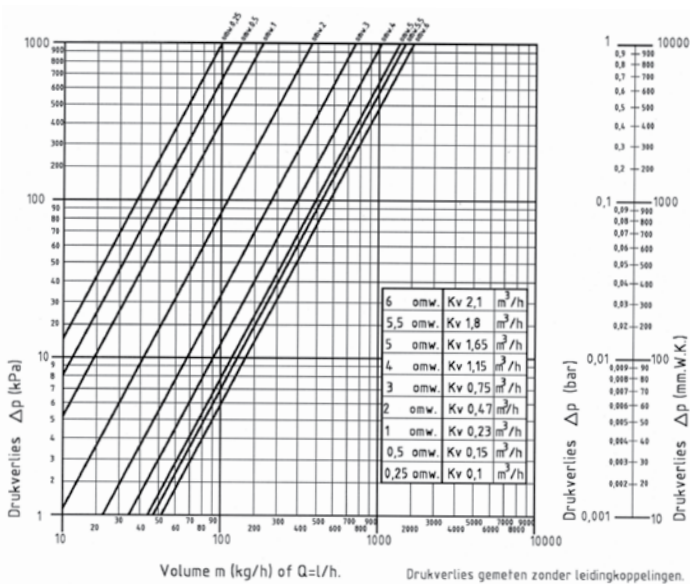

Drukverliesdiagram voetventiel haaks

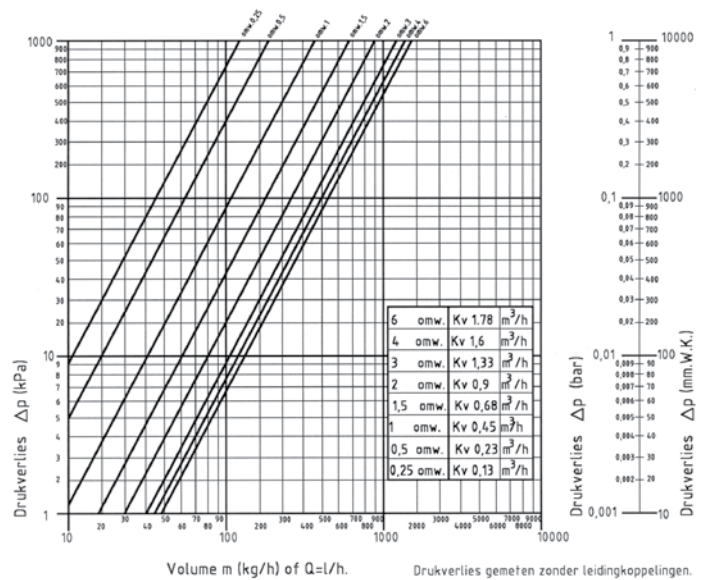

Drukverliesdiagram voetventiel recht

# PenTec

PenTec Snelrewaard bv  
Provincialeweg Oost 34a  
2851 AE HAASTRECHT

Tel. 0182 503 100  
Fax 0182 503 420

E-mail [info@pentecbv.nl](mailto:info@pentecbv.nl)  
Internet [www.pentecbv.nl](http://www.pentecbv.nl)

